



Botniastugan

Monteringsanvisning

Ripan 6

45mm hustimmer

I denna anvisning finner du specifik information till Ripan 6, men du behöver även använda dig av den [generella monteringsanvisningen](#).

Innehållsförteckning:

1. Paketeringslista kamin i hörn
2. Paketeringslista kamin mellan fönster
3. Plintritning
4. Syllritning
5. Antal & mått hustimmer 1
6. Antal & mått hustimmer 2
7. Takåsar

Paketeringslista kamin i hörn

HUSTIMMER FRÄSTA BÅDA SIDOR		
Antal	Längd	Övrigt
<input checked="" type="checkbox"/>	4	3300
<input type="checkbox"/>	1	3100
<input type="checkbox"/>	16	2900
<input type="checkbox"/>	2	2900 Klyvda 68 mm
<input type="checkbox"/>	2	2700 Kompletta gavelspetsar
<input type="checkbox"/>	2	2600
<input type="checkbox"/>	15	2400

FRÄSTA 1 SIDA ELLER INGEN		
Antal	Längd	Övrigt
<input checked="" type="checkbox"/>	13	1305
<input type="checkbox"/>	13	950
<input type="checkbox"/>	13	395
<input type="checkbox"/>	13	345

GOLVREGLAR & TAKÅSAR		
Antal	Längd	Övrigt (45x120)
<input checked="" type="checkbox"/>	3	3300 Takåsar
<input type="checkbox"/>	2	2680
<input type="checkbox"/>	7	2090
<input type="checkbox"/>	4	555 För golvbrunnen

GOLV & TAK (PAKET)		
Antal	Längd	Övrigt (21,5x95)
<input checked="" type="checkbox"/>	3	4200 Golv
<input type="checkbox"/>	5	4200 Tak

VINDSKIVOR & FODER		
Antal	Längd	Övrigt
<input checked="" type="checkbox"/>	8	4200 Vindskivor (22x120)
<input type="checkbox"/>	5	4200 Foder (22x95)
<input type="checkbox"/>	6	~400 Slagklossar

HAR STUGAN TAKBEKLÄDNAD?		
Antal	Längd	Övrigt
<input type="checkbox"/>		Ströläkt (15x45)
<input type="checkbox"/>		Bärläkt (25x48)
Antal läkt TRP20 / Elegance		
<input type="checkbox"/>	meter	Trekantslist
(Om stugan har takshingel)		

Antal	Standard i stugan
<input checked="" type="checkbox"/>	2 Bastulavar 2605 mm
<input type="checkbox"/>	1 Lister till bastulavar
<input type="checkbox"/>	1 Bastudörr 7x19
<input type="checkbox"/>	
<input type="checkbox"/>	1 List till bastudörr
<input type="checkbox"/>	2 Glasparti 8x19
<input type="checkbox"/>	2 Lister glasparti
<input type="checkbox"/>	1 Golvbrunn med ram
<input type="checkbox"/>	2 Underlagspapp

Antal	Kamin, brandskydd & tillbehör
<input checked="" type="checkbox"/>	1 Kamin
<input type="checkbox"/>	
<input type="checkbox"/>	2 Skyddsplåtar vägg (hörn)
<input type="checkbox"/>	1 Skyddsplåt golv (1 av varje)
<input type="checkbox"/>	3 Lekastentar 90x190x590
<input type="checkbox"/>	1 Skorsten Harvia WHP1500
<input type="checkbox"/>	1 Tillbehörsbox Harvia WHP
<input type="checkbox"/>	1 Kartong bastusten 20 kg

Antal	Produkt
<input checked="" type="checkbox"/>	2 1000 mm 45x58 stödben lavar
<input type="checkbox"/>	2 500 mm 45x58 stödben lavar

Antal	Enhet	Produkt
<input checked="" type="checkbox"/>		
<input type="checkbox"/>		

Paketeringslista kamin mellan fönster

HUSTIMMER FRÄSTA BÅDA SIDOR		
Antal	Längd	Övrigt
<input checked="" type="checkbox"/>	4	3300
<input type="checkbox"/>	1	3100
<input type="checkbox"/>	16	2900
<input type="checkbox"/>	2	2900 Klyvda 68 mm
<input type="checkbox"/>	2	2700 Kompletta gavelspetsar
<input type="checkbox"/>	2	2600
<input type="checkbox"/>	15	2400

FRÄSTA 1 SIDA ELLER INGEN		
Antal	Längd	Övrigt
<input checked="" type="checkbox"/>	13	1305
<input type="checkbox"/>	13	805 Ingen fräsning
<input type="checkbox"/>	13	395
<input type="checkbox"/>	26	245

GOLVREGLAR & TAKÅSAR		
Antal	Längd	Övrigt (45x120)
<input checked="" type="checkbox"/>	2	3300 Takåsar
<input type="checkbox"/>	2	2680
<input type="checkbox"/>	7	2090
<input type="checkbox"/>	4	555 För golvbrunnen

GOLV & TAK (PAKET)		
Antal	Längd	Övrigt (21,5x95)
<input checked="" type="checkbox"/>	3	4200 Golv
<input type="checkbox"/>	5	4200 Tak

VINDSKIVOR & FODER		
Antal	Längd	Övrigt
<input checked="" type="checkbox"/>	8	4200 Vindskivor (22x120)
<input type="checkbox"/>	5	4200 Foder (22x95)

HAR STUGAN TAKBEKLÄDNAD?		
Antal	Längd	Övrigt
<input checked="" type="checkbox"/>		Ströläkt (15x45)
<input type="checkbox"/>		Bärläkt (25x48)
Antal läkt TRP20 / Elegance		
<input type="checkbox"/>	6	~400 meter Slagklossar
<input type="checkbox"/>		Trekantslist
(Om stugan har takshingel)		

Antal	Standard i stugan
<input checked="" type="checkbox"/>	2 Bastulavar 2605 mm
<input type="checkbox"/>	1 Lister till bastulavar
<input type="checkbox"/>	1 Bastudörr 7x19
<input type="checkbox"/>	
<input type="checkbox"/>	1 List till bastudörr
<input type="checkbox"/>	2 Glasparti 8x19
<input type="checkbox"/>	2 Lister glasparti
<input type="checkbox"/>	1 Golvbrunn med ram
<input type="checkbox"/>	2 Underlagspapp

Antal	Kamin, brandskydd & tillbehör
<input checked="" type="checkbox"/>	1 Kamin
<input type="checkbox"/>	
<input type="checkbox"/>	1 Skyddsplåt vägg (enkelvägg)
<input type="checkbox"/>	1 Skyddsplåt golv (1 av varje)
<input type="checkbox"/>	3 Lekastelar 90x190x590
<input type="checkbox"/>	1 Skorsten Harvia WHP1500
<input type="checkbox"/>	1 Tillbehörsbox Harvia WHP
<input type="checkbox"/>	1 Kartong bastusten 20 kg

Antal	Produkt
<input checked="" type="checkbox"/>	2 1000 mm 45x58 stödben lavar
<input type="checkbox"/>	2 500 mm 45x58 stödben lavar

Antal	Enhet	Produkt
<input checked="" type="checkbox"/>		
<input type="checkbox"/>		

Plinritning

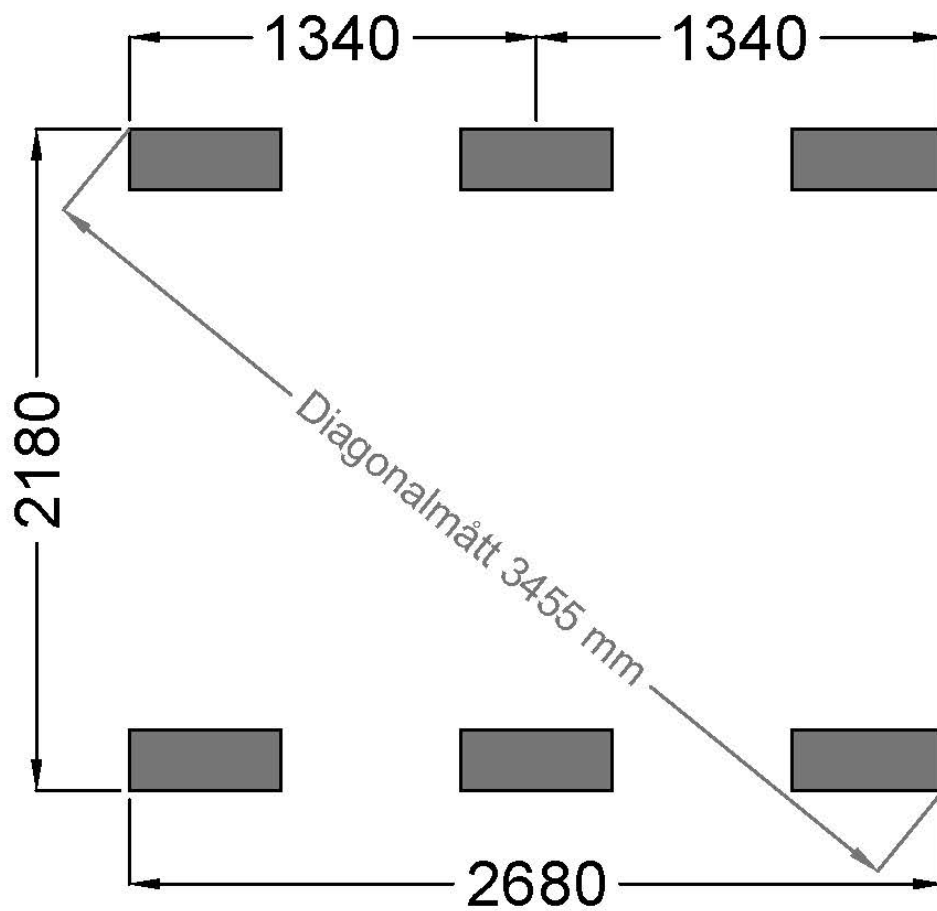
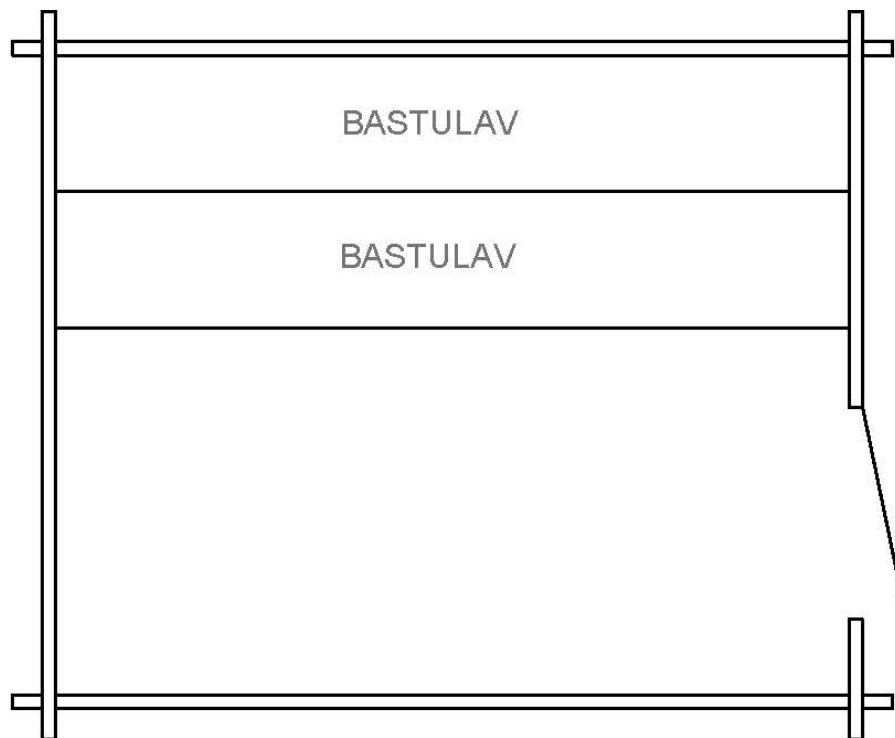

Syllritning

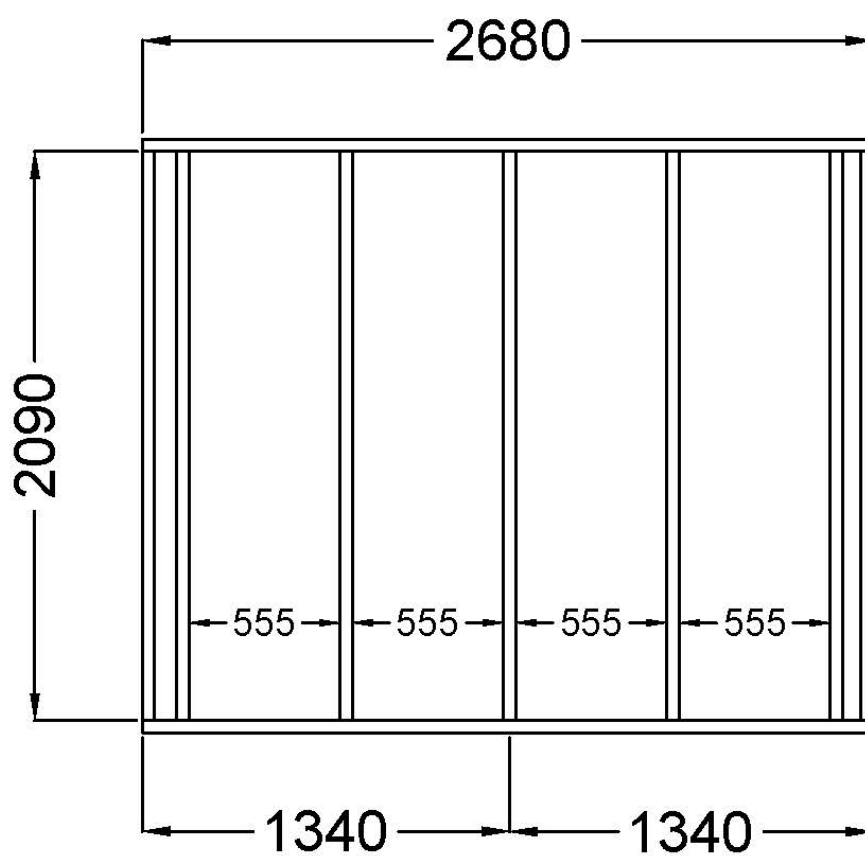
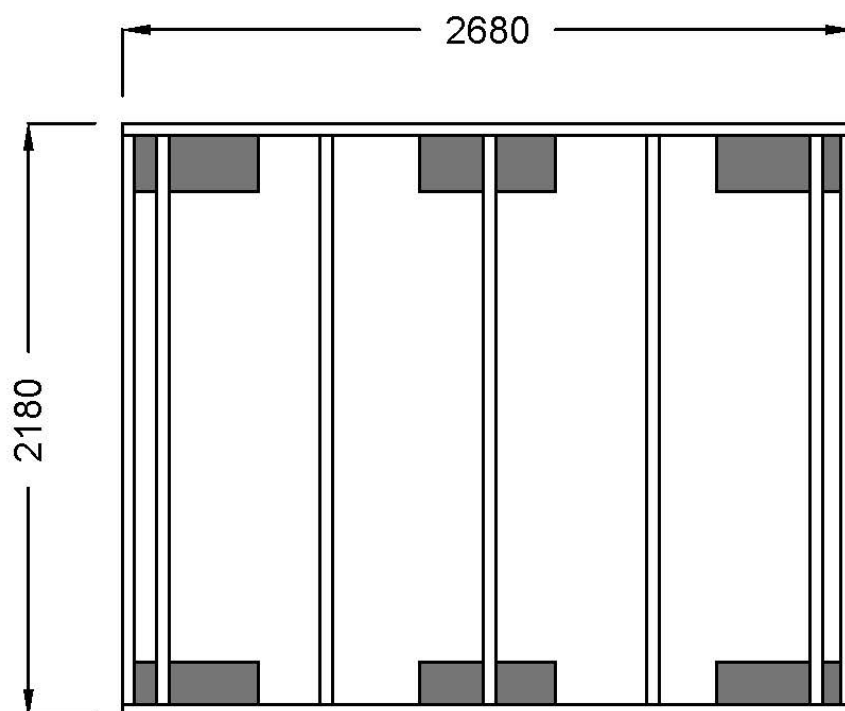

Antal & mått hustimmer 1

Framsida 1

1 st 3300 som måste klyvas i nivå med gavelspetsar

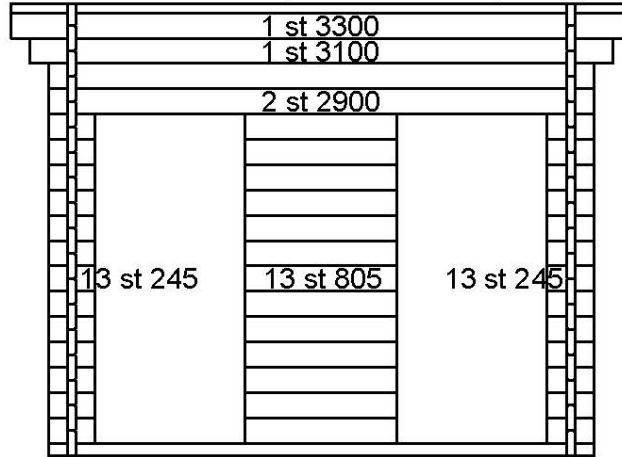

1 st 2900 klyvd 68 mm

Framsida 2

1 st 3300 som måste klyvas i nivå med gavelspetsar

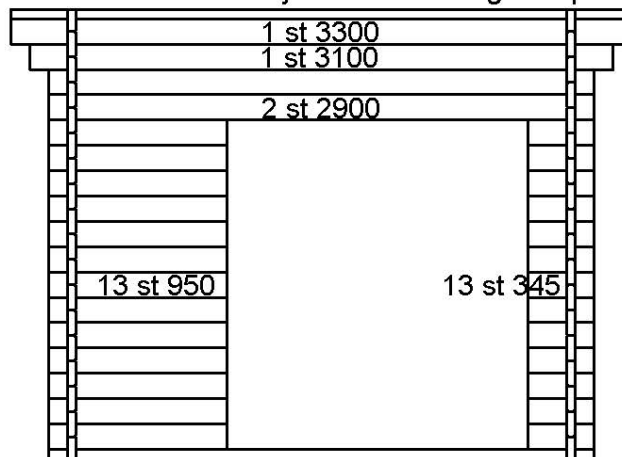

1 st 2900 klyvd 68 mm

1 st 3300 som måste klyvas i nivå med gavelspetsar

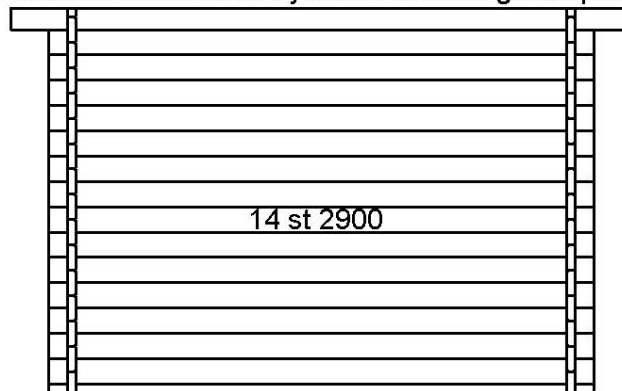

1 st 2900 klyvd 68 mm

Antal & mått hustimmer 2

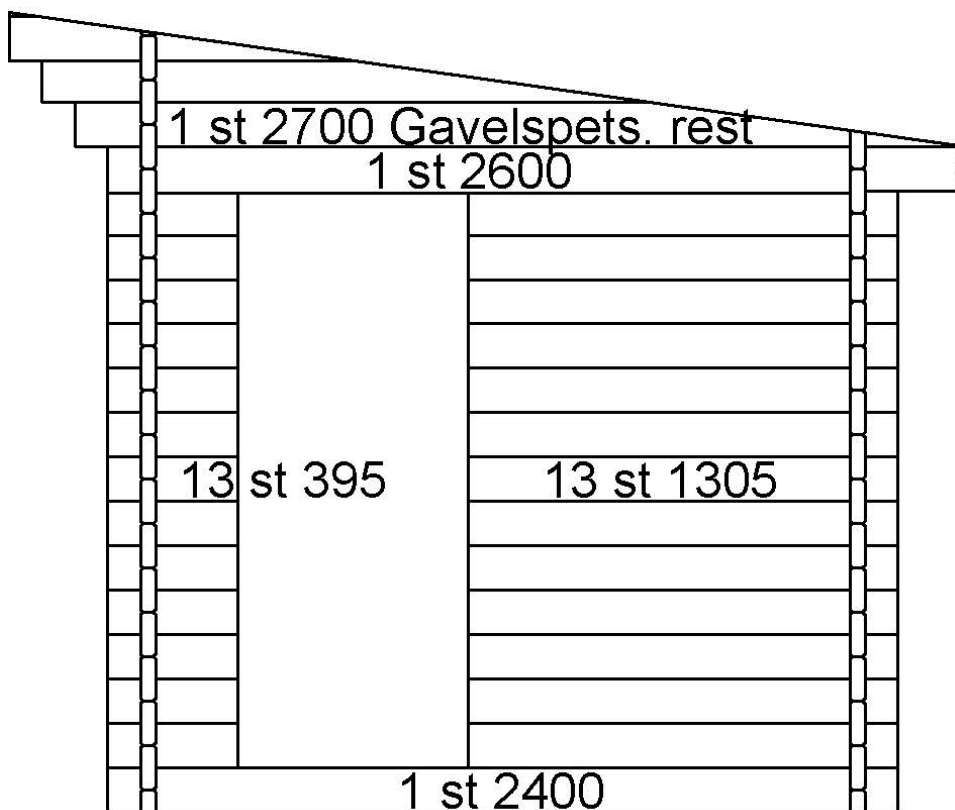
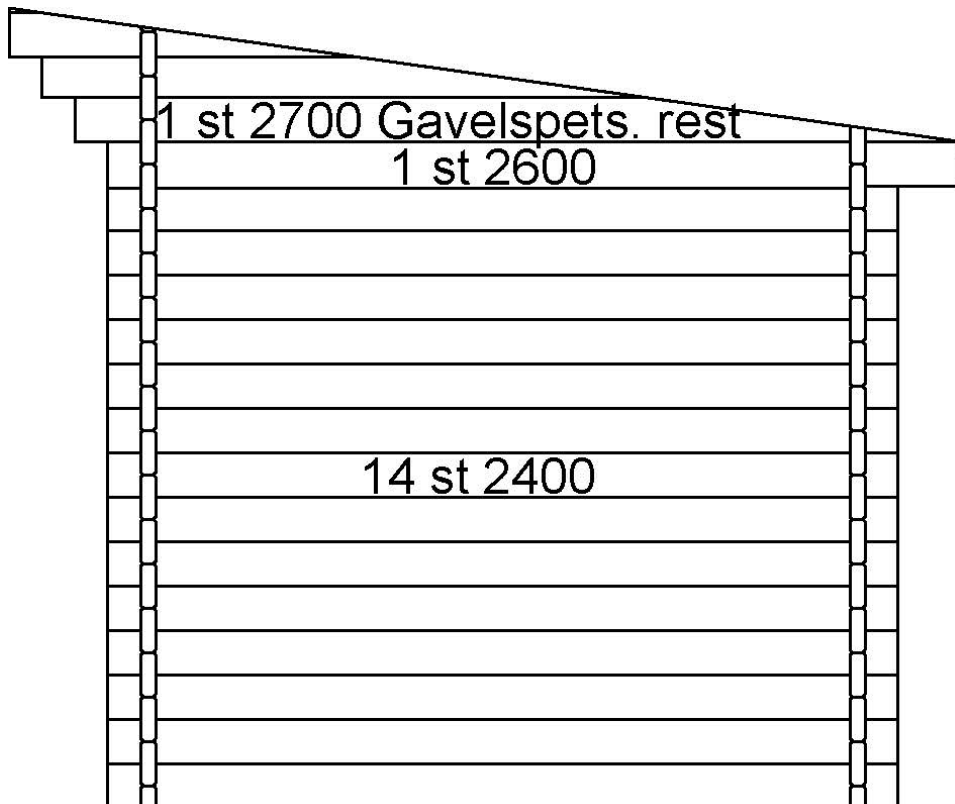

Takåsar

SE TILL ATT DU ANVÄNDER RÄTT FÖNSTERMODELL
SÅ INTE TAKÅSAR KROCKAR MED SKORSTEN

OBS!

DRA ETT STORT KRYSS ÖVER DEN DU **INTE** SKA
ANVÄNDA SÅ DU INTE BLANDAR IHOP DEM

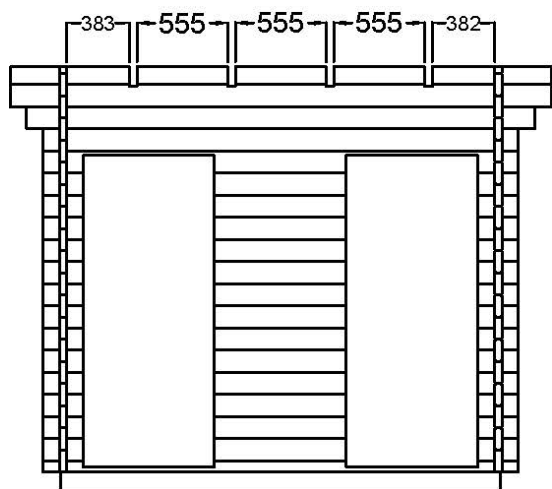

Framsida 1

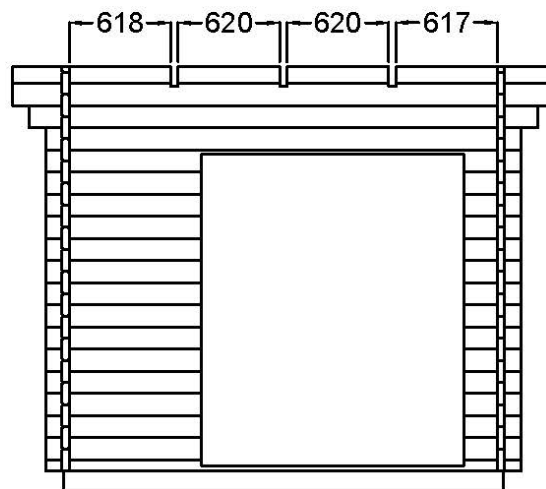

Framsida 2

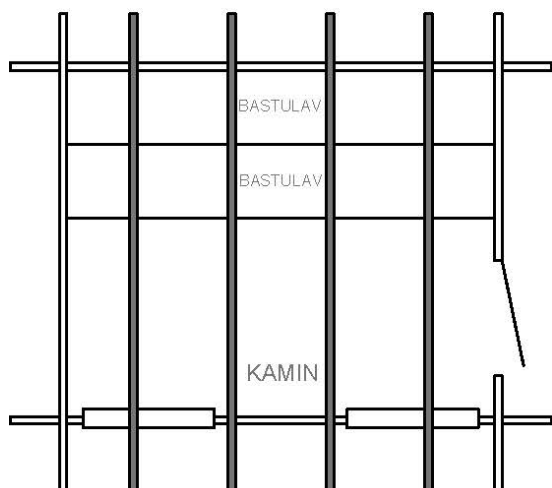

Vy uppifrån

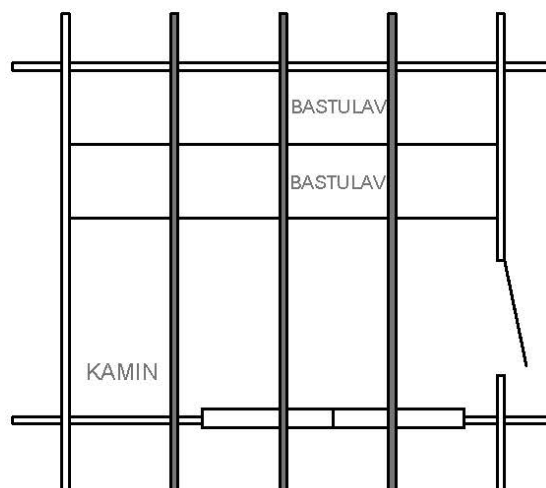

Vy uppifrån