



Botniastugan

Monteringsanvisning

Falken 6

45mm hustimmer

I denna anvisning finner du specifik information till Falken 6, men du behöver även använda dig av den [generella monteringsanvisningen](#).

Innehållsförteckning:

1. Paketeringslista trämaterial
2. Paketeringslista tillbehör
3. Plintritning
4. Syllritning
5. Antal & mått hustimmer 1
6. Antal & mått hustimmer 2
7. Takåsar

Paketeringslista trämaterial

HUSTIMMER FRÄSTA BÅDA SIDOR

<input checked="" type="checkbox"/>	Antal	Längd	Övrigt
<input type="checkbox"/>	2	3310	Kompletta gavelspetsar
<input type="checkbox"/>	4	2690	
<input type="checkbox"/>	32	2290	
<input type="checkbox"/>	2	2290	Klyvda 68 mm

FRÄSTA 1 SIDA ELLER INGEN

<input checked="" type="checkbox"/>	Antal	Längd	Övrigt
<input type="checkbox"/>	13	1195	
<input type="checkbox"/>	13	395	
<input type="checkbox"/>	28	245	

GOLVREGLAR & TAKÅSAR

<input checked="" type="checkbox"/>	Antal	Längd	Övrigt (45x120)
<input type="checkbox"/>	2	2860	
<input type="checkbox"/>	1	2690	Takås klyvd nock 12°
<input type="checkbox"/>	2	2690	Takåsar (45x58)
<input type="checkbox"/>	2	2070	
<input type="checkbox"/>	1	2000	Takås
<input type="checkbox"/>	6	1980	
<input type="checkbox"/>	2	990	Vinkelkapad 30/30°
<input type="checkbox"/>	2	855	Vinkelkapad 30/60°
<input type="checkbox"/>	2	835	
<input type="checkbox"/>	4	555	För golvbrunnen

GOLV & TAK (BRÄDOR)

<input checked="" type="checkbox"/>	Antal	Längd	Övrigt (21,5x95)
<input type="checkbox"/>	36	1995	Golv
<input type="checkbox"/>	66	1760	Tak
<input type="checkbox"/>	6	~ 400	Slagklossar

VINDSKIVOR & FODER

<input checked="" type="checkbox"/>	Antal	Längd	Övrigt
<input type="checkbox"/>	2	2732	Takfotsbrädor (22x120)
<input type="checkbox"/>	2	2690	Takfotsbrädor (22x120)
<input type="checkbox"/>	8	2000	Vindskivor (22x120)
<input type="checkbox"/>	2	2000	Foder dörr (22x95)
<input type="checkbox"/>	6	1600	Foder fönster (22x95)
<input type="checkbox"/>	2	900	Foder dörr (22x95)
<input type="checkbox"/>	6	750	Foder fönster (22x95)

HAR STUGAN TAKBEKLÄDNAD?

<input checked="" type="checkbox"/>	Antal	Längd	Övrigt
<input type="checkbox"/>			Ströläkt (15x45)
<input type="checkbox"/>			Bärläkt (25x48)
<input type="checkbox"/>	Antal läkt beroende på TRP20 / Elegance		
<input type="checkbox"/>		meter	Trekantslist
	(Om stugan har takshingel)		

Paketeringslista tillbehör

X	Antal	Standard i stugan
	1	Burspråk HVC
	2	Bastulavar 1995 mm
	1	Lister till bastulavar
	1	Bastudörr
	1	List till bastudörr
	3	500x1300 fönster fasta
	3	Lister till 500x1300 fönster
	1	Underlagspapp
	1	Golvbrunn med ram

X	Antal	Kamin, brandskydd & tillbehör
	1	Kamin
	1	Skyddsplåtar golv (1 av varje)
	3	Lekastentar 90x190x590
	1	Skorsten Harvia WHP1500
	1	Tillbehörsbox Harvia WHP
	1	Kartong bastusten 20 kg

Övriga produkter, fyll antal & vad själv när du går igenom ditt paket

X	Antal	Produkt

X	Antal	Enhet	Produkt
		Paket	Takshingel
		St	Nockplattor
		St	Vindskiveplåt
		St	Takfotsplåt
		Gram	Pappspik
		St	Överlappskruv
		St	Bleckskruv

Plintritning

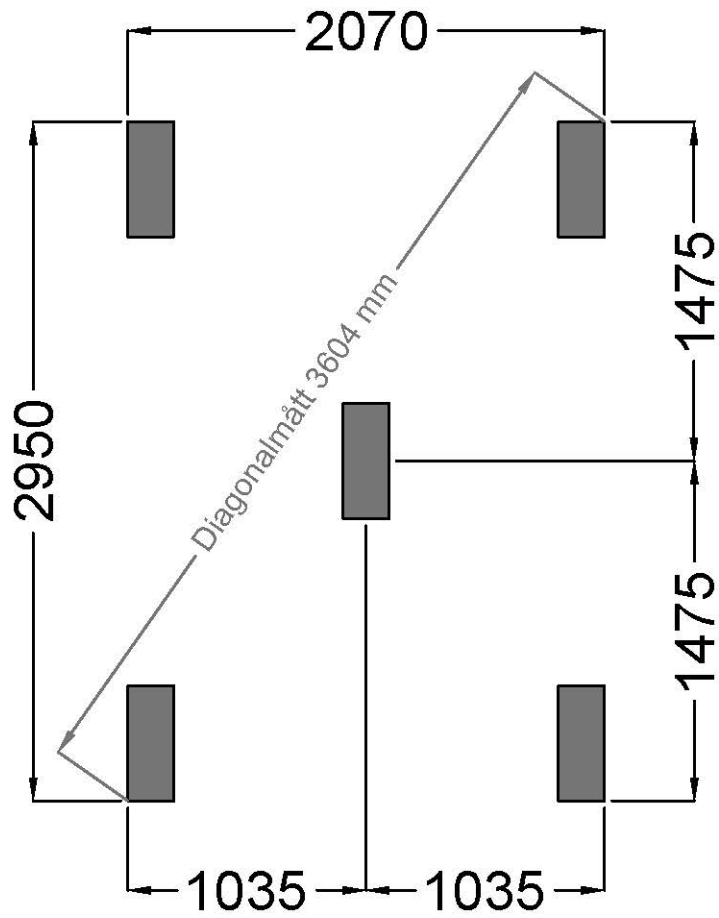
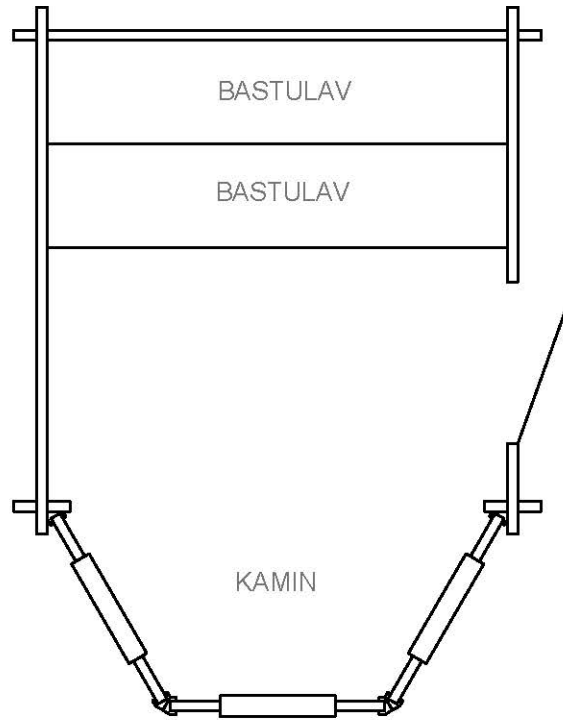

Syllritning

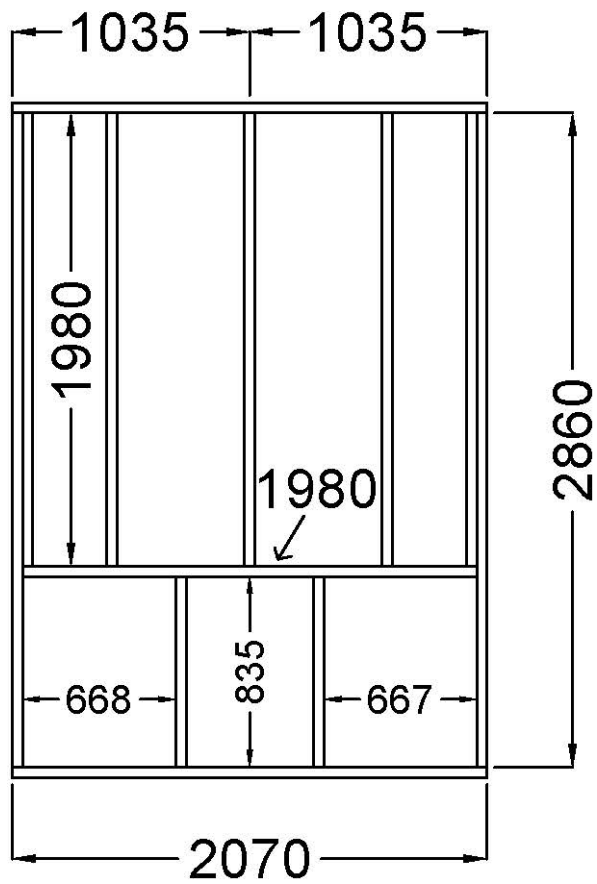
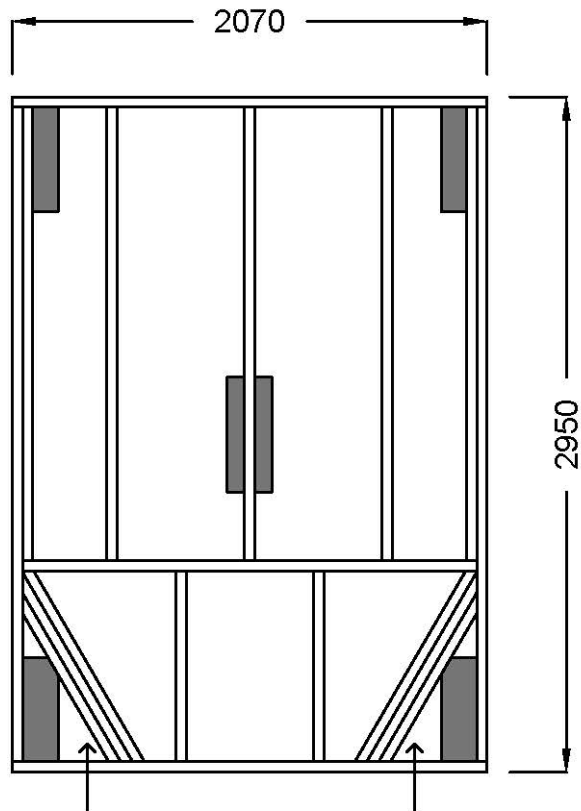

Antal & mått hustimmer 1

1 st 2690 som måste klyvas i nivå med gavelspetsar

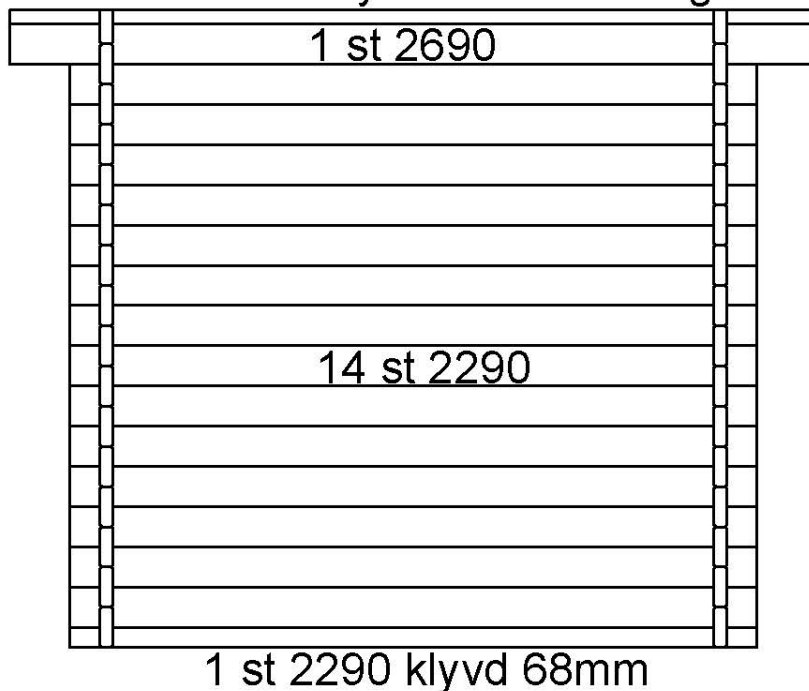

1 st 2690 som måste klyvas i nivå med gavelspetsar

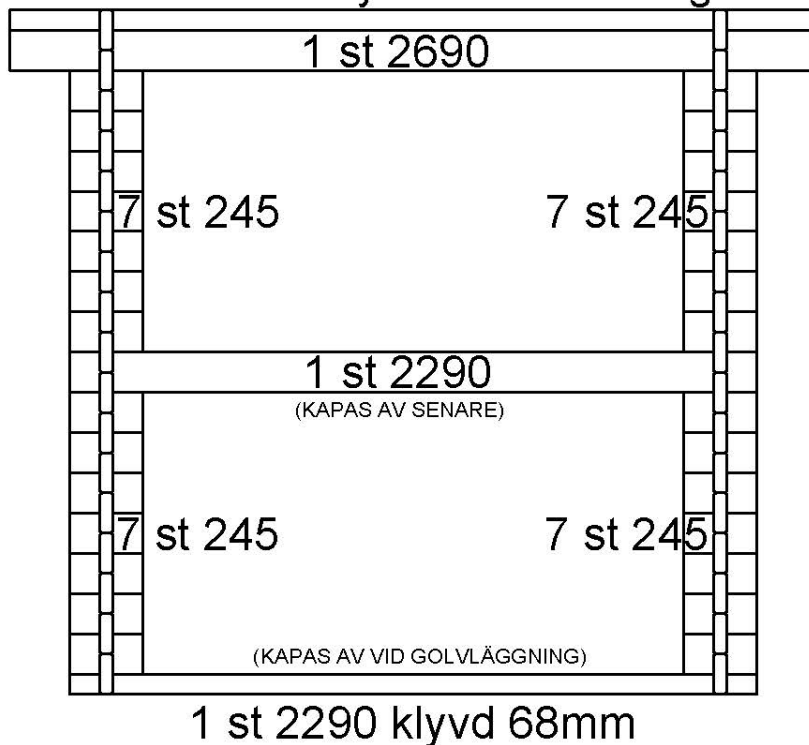

Antal & mått hustimmer 2

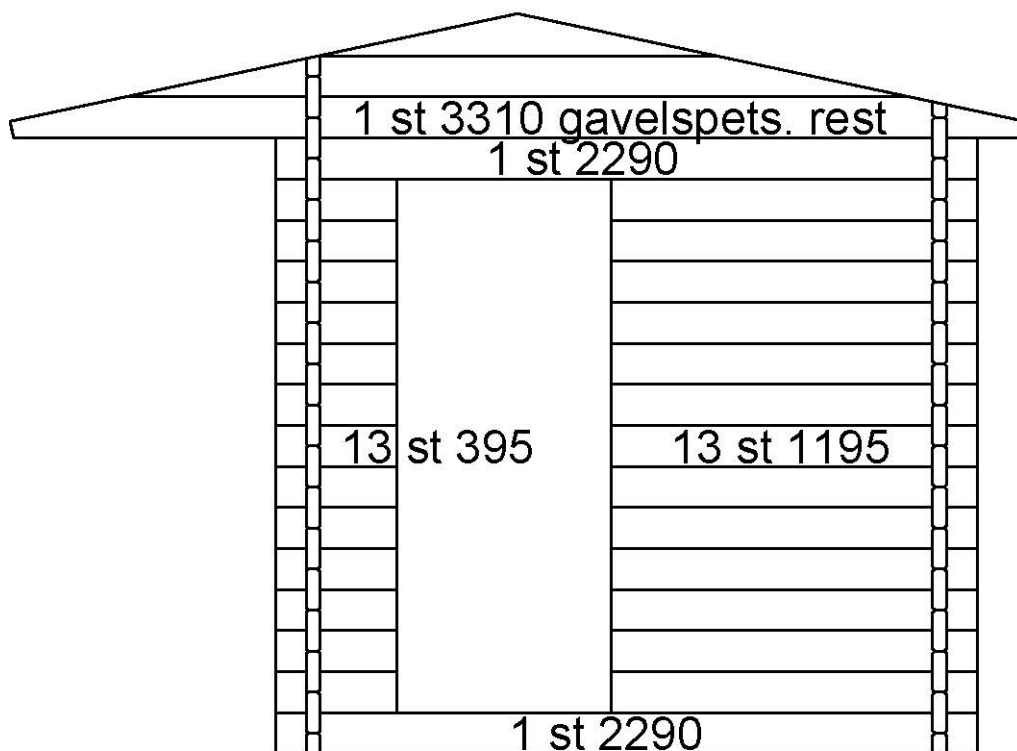
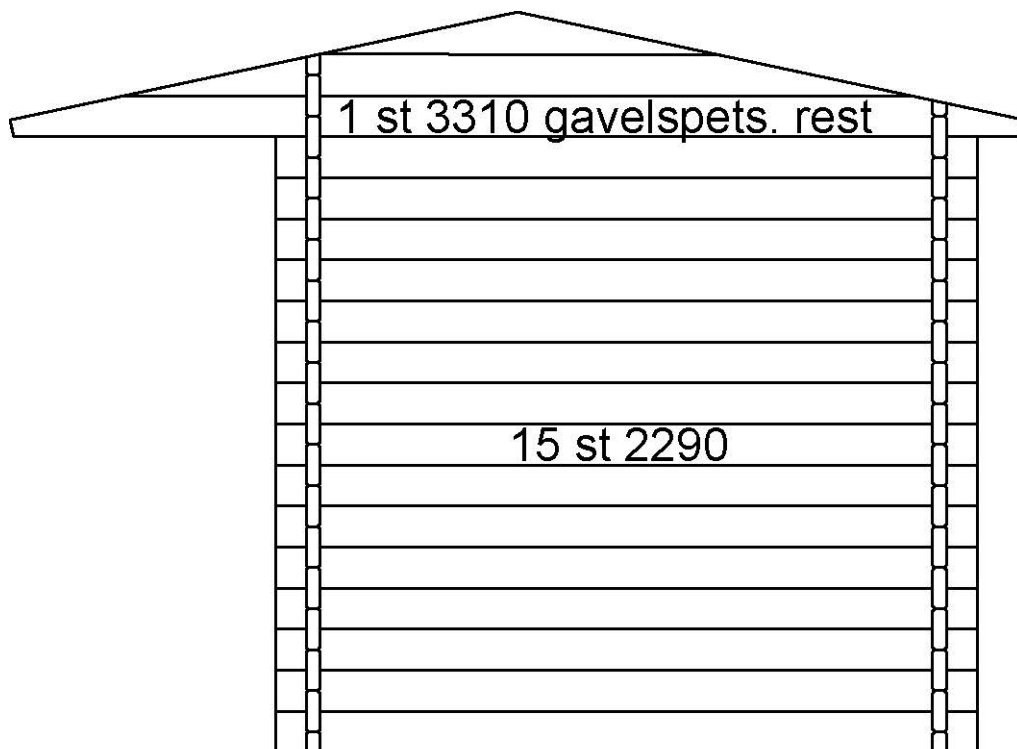

Takåsar:

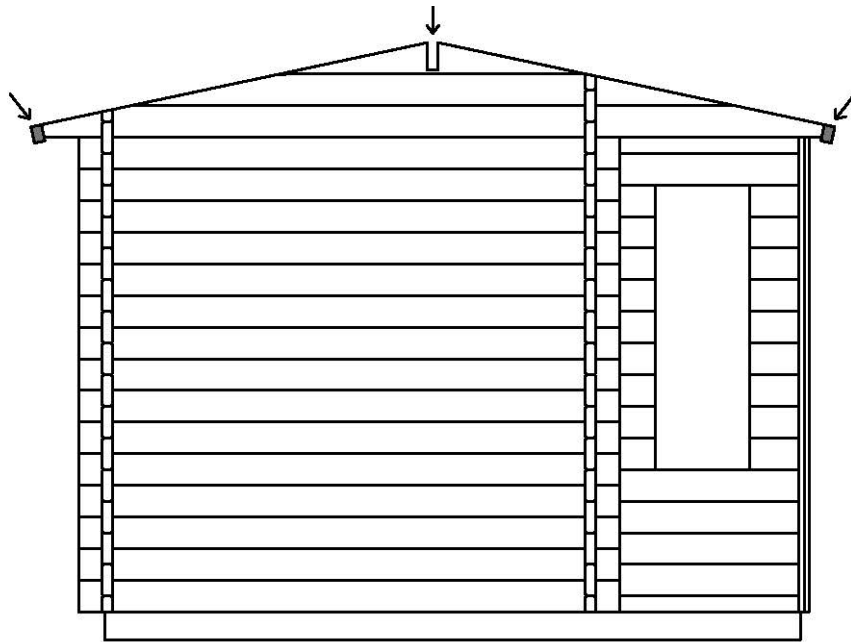

45x58 2690 mm skruvas på timmerutsick

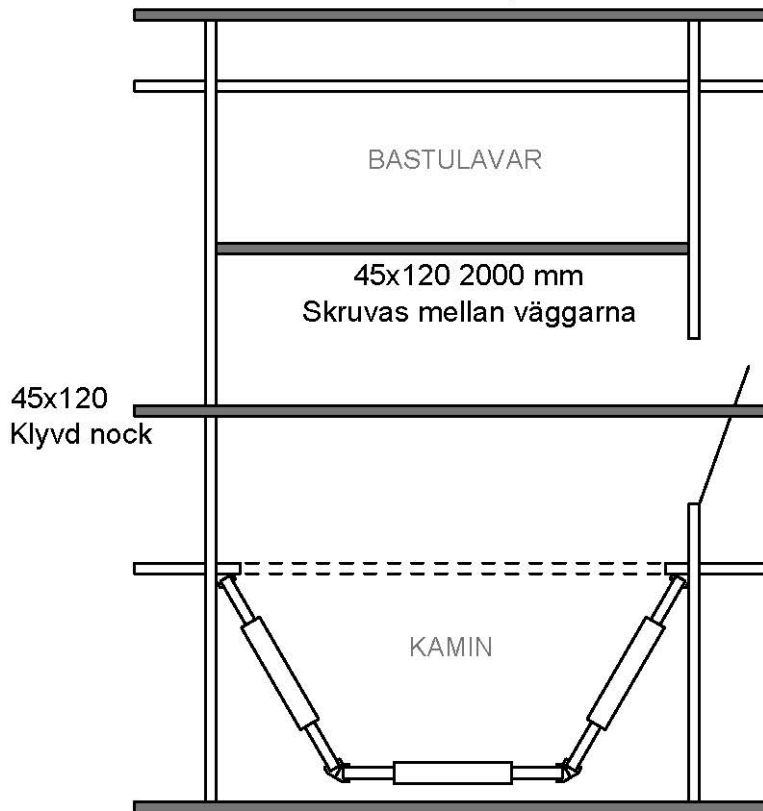

Vy uppifrån